



**SMART SOUNDBAR 600**

**Lütfen okuyun ve tüm güvenlik ve kullanım talimatlarını saklayın.**

Bose Corporation, bu ürünün 2014/53/EU sayılı Direktifindeki ve diğer uygulanabilir AB direktiflerindeki temel gerekliliklerle ve ilgili hükümleriyle uyumlu olduğunu beyan eder. Uygunluk Beyanının tamamı bu adreste bulunabilir: [www.Bose.com/compliance](http://www.Bose.com/compliance)



Bu ürün ilgili her 2016 Elektromanyetik Uyumluluk Yönetmelikleri'ne ve her diğer ilgili Birleşik Krallık yönetmeliklerine uyum sağlar. Uygunluk beyanlarının tam listesi için: [www.Bose.com/compliance](http://www.Bose.com/compliance)

Bose Corporation, bu vesile ile bu ürünün 2017 Radyo Ekipmanı Yönetmelikleri ve diğer ilgili Birleşik Krallık yönetmeliklerince temel gereksinimlerle uyumlu olduğunu deklare eder. Uygunluk beyanlarının tam listesi için: [www.Bose.com/compliance](http://www.Bose.com/compliance)

**Önemli Güvenlik Talimatları**

Bu talimatları okuyun.

Sadece kuru bir bezle temizleyiniz.

Havalandırma açıklıklarını bloke etmeyin. Üreticinin talimatları doğrultusunda kurulum yapın.

Sadece üreticisi tarafından belirlenmiş ek parçaları/aksesuarları kullanın.

Tüm onarım hizmetleri için yetkili servise başvurun. Güç kablosunun veya fişinin zarar görmesi, cihazın üstüne sıvı dökülmesi veya içine cisim girmesi, ürünün yağmura veya neme maruz kalması normal çalışmaması veya yere düşürülmesi gibi cihazın herhangi bir şekilde hasar görmesi durumunda servise götürülmesi gerekir.

**UYARILAR/DİKKAT EDİLMESİ GEREKENLER**

Üründeki bu işaret ürün kabini içinde elektrik çarpması riski yaratabilecek yalıtılmamış, tehlikeli voltaj olduğu anlamına gelir.



Üründeki bu işaret bu kılavuzda önemli işletme ve bakım talimatları olduğu anlamına gelir.



Kimyasal yanma tehlikesinden bataryayı yutmayın. Bu ürünle beraber gelen kumandada hücre/düğme batarya bulunmaktadır. Eğer hücre/düğme batarya yutulursa sadece 2 saat içinde ciddi dahili yanmalara sebep olabilir ve ölüme yol açabilir. Yeni ve eski bataryaları çocuklardan uzak tutunuz. Batarya bölmesi tam olarak kapanmazsa kumandayı kullanmayın ve çocuklardan uzak tutun. Bataryaların yutulduğundan veya vücudun herhangi bir yerinin içine yerleştirildiğinden şüphelenirseniz hemen tıbbi müdahale alın. Patlama, yangın veya kimyasal yanık risklerine karşı bataryayı değiştirirken dikkatli olun ve sadece kuruluşlar tarafından onaylanmış (UL gibi) CR2032 veya DL2032 3-volt lityum pil kullanın. Kullanılmış bataryaları düzgün ve acilen elden çıkarın. Şarj etmeyin, parçalamayın, 100° C üstüne ısıtmayın veya yakmayın.



Boğulma tehlikesi olabilen küçük parçalar içermektedir. 3 yaşından küçük çocuklar için uygun değildir.



Bu ürün manyetik malzeme içerir. Bunun, medikal implantlarınızın çalışmasını nasıl etkileyebileceği konusunda emin değilseniz bu durumu doktorunuza danışın.

- Yangın veya elektrik çarpması riskini azaltmak için bu ürünü yağmur, damlama, sıçrama veya neme maruz BIRAKMAYIN ve vazo gibi içi sıvı dolu objeleri ürünün üzerine veya yakınına KOYMAYIN.
- Cihazı ateş ve ısı kaynaklarından uzak tutun. Cihazın üzerine veya yanına yanan mum gibi çıplak ateş kaynakları KOYMAYIN.
- Bu ürün üzerinde izinsiz değişiklik YAPMAYIN.
- Bu ürünle beraber bir güç dönüştürücü KULLANMAYIN.
- Araç veya teknelerde KULLANMAYIN.
- Şebeke fişi veya bir cihaz fişi veya prizi bağlantıyı kesme cihazı olarak kullanılıyorsa bağlantı kesme cihazı çalışır bir şekilde hazır olmalıdır.
- Bu ürünü duvara monte etmek için sadece bu donanımı kullanın: Bose Soundbar Duvar Braketi
- Hoparlörü yerleştirirken TV veya monitörünüzdeki hava alma yerlerini bloke etmediğinden emin olun. TV veya monitörünüz beraberinde gelen kullanım kılavuzuna bakın ve üreticinin talimatlarına uygun bir şekilde kurulum yapın.
- Havalandırılma gereksinimlerinden dolayı Bose, ürünün duvar boşluğu veya kapalı bir kabin gibi kapalı bir alanda konuşlandırılmasını önermez.
- Isı kaynakları, radyatör, ocak, veya ısı üreten diğer cihazların (amplifikatörler dahil olmak üzere) yakınına kurulum yapmayınız.
- Bataryaları çocukların erişiminden uzak yerlerde tutun.
- Bataryalar yanlış yönetilirse yangına veya kimyasal yanıklara sebep olabilir. Tekrar şarj etmeyin, parçalarına ayırmayın, ısıtmayın veya yakmayın.
- Bu ürünle beraber gelen batarya yanlış kullanılırsa, yanlış yerleştirilirse veya yanlış tip bataryayla değiştirilirse yangın, patlama veya kimyasal yanık riski yaratabilir.

**NOT:** Bu ekipman test edilmiş ve FCC kuralları Bölüm 15'e göre Sınıf B dijital cihaz sınırlarına uygun bulunmuştur. Bu sınırlar yerleşim tesisatlarında zararlı müdahaleye karşı makul koruma sağlayacak şekilde tasarlanmıştır. Bu ekipman, talimatlara göre monte edilmemesi ve kullanılmaması durumunda radyo frekansı enerjisi üretir, kullanır ve yayabilir ve radyo bağlantılarında zararlı parazite neden olabilir. Fakat belirli bir kurulumda parazitin meydana gelmeyeceğine dair bir garanti değildir. Bu cihaz radyo ya da televizyon alımına zararlı parazite neden olursa, ki bu cihazı açarak ve kapatarak belirlenebilir, aşağıdaki önlemlerden bir ya da daha fazlası ile paraziti düzeltmeye çalışmanız önerilir:

- Alıcı antenin yönünü değiştirin veya yeniden konumlandırın.
- Ekipman ve alıcı arasındaki mesafeyi arttırın.
- Donanımı alıcının bağlı olduğu devredekinden farklı bir devredeki prize takın.
- Yardım için bayinize veya deneyimli bir radyo/TV teknisyenine başvurun.

Bose Corporation tarafından açık bir şekilde onaylanmamış değişiklik veya modifikasyonlar kullanıcının bu cihazı çalıştırma yetkisini geçersiz kılabilir.

Bu cihaz FCC kurallarının 15. bölümü ve RSS standartlarından muaf Industry Canada lisansı ile uyumludur. İşletim aşağıdaki iki koşula tabidir: (1) bu cihaz, zararlı parazitlere neden olmamalıdır (2) bu cihaz, istenmeyen işlemlere neden olabilecek olanlar da dahil olmak üzere alınan herparaziti kabul etmek zorundadır.

Bu cihaz verici ve bedeniniz arasında en az 20 cm olacak şekilde kurulmalı ve çalıştırılmalıdır.

5150 - 5250 MHz bandında çalışacak olan bu cihaz aynı kanalı kullanan diğer cihazlara karışımı engellemek için sadece iç mekanlarda kullanılmalıdır.

### CAN ICES-3(B)/NMB-3(B)

#### Avrupa için:

Operasyon için frekans bandı 2400 - 2483.5 MHz, 5150 - 5350 MHz, ve 5470 - 5725 MHz araları.

Maksimum yayın gücü 20 dBm EIRP'den az.

Maksimum iletim gücü SAR testini gereksiz kılacak ve ilgili mevzuatlardan muaf olacak şekilde mevzuat limitlerinin altındadır.

Bu cihaz aşağıdaki listede belirtilen her AB üye ülkesinde 5150'den 5350 MHz frekans aralığında çalıştığında iç mekan kullanımıyla sınırlandırılmıştır.



BE	DK	IE	UK(NI)	FR	CY	SK	HU	AT	SE
BG	DE	PT	EL	HR	LV	LT	MT	PL	
CZ	EE	FI	ES	IT	RO	LU	NL	SI	



Bu sembol ürünün ev atığı olarak atmayın, ve geri dönüşüm için uygun bir toplama tesisine verilmelidir. Usulüne göre imha ve geri dönüşüm doğal kaynakların, insan sağlığının ve doğanın korunmasına yardımcı olur. Bu ürünün imhası ve geri dönüşümüyle ilgili daha fazla bilgi için lokal belediyenizle, imha servisiyle, veya satın aldığınız mağazayla iletişime geçin.

## Düşük Güç Radyo Frekanslı Cihazlar için Teknik Yönetmelik

NCC tarafından izin verilmediği sürece, herhangi bir şirket, kuruluş veya kullanıcının, onaylı düşük güç radyo frekanslı cihazların frekansını değiştirme, verici gücünü iyileştirme veya performans dahil orijinal karakteristiklerini değiştirme izni bulunmamaktadır. Düşük güç radyo frekanslı cihazlar uçak güvenliğini etkilememeli ve yasal iletişimi engelleyecek parazite sebep olmamalıdır; Eğer tespit edilirse, kullanıcı kullanımı anında bırakmalı ve parazit tamamen ortadan kalkana kadar kullanmamalıdır. Bahsedilen yasal iletişim, Telekomünikasyon Kanunu'na uygun radyo iletişimleri anlamındadır. Düşük güç radyo frekanslı cihaz resmi iletişim veya ISM radyo dalgası yayan cihazlardan gelecek müdahalelere açık olmalıdır.

## Ürün Güç Durumu Tablosu

Ürün, Enerjiye Dayalı Ürünler için Ekotasarım Gereksinimleri Direktifi 2009/125/EC ve Enerjiye Dayalı Ürünler ve Enerji Bilgisi için Ekotasarım (Değişiklik) (AB Çıkışı) 2020 Regülasyonları ile uygun olarak, takip eden norm(lar) veya doküman(lar) ile uygundur: Regülasyon (EU) No. 801/2013 ile değiştirilmiş olarak Regülasyon (EC) No. 1275/2008.

Gerekli Güç Durumu Bilgisi	Güç Modları	
	Bekleme Modu	Ağda Bekleme
Güç tüketimi, belirtilen güç modunda, 230V/50Hz girişte	< 0.5 W	bütün ağ tipleri $\leq 2.0$ W
Ekipmanın otomatik olarak moda geçirdiği süre	< 2.5 saat	$\leq 20$ dakika
Ağ Beklemede, tüm kablolu ağ portları bağlanmış, tüm kablosuz ağ portları aktif edilmiş şekilde 230V/50Hz girişte güç tüketimi	N/A	$\leq 2.0$ W
Ağ portu devre dışı bırakma/etkinleştirme prosedürleri. Tüm ağların devre dışı bırakılması, bekleme modunu etkinleştirir.	<p><b>Wi-Fi®:</b> Bose Music uygulamasını kullanarak devreye alın. Aynı anda Sessiz ve <i>Bluetooth</i> butonlarına basarak devreden çıkarın.</p> <p><b>Bluetooth®:</b> Kumandada <i>Bluetooth</i> butonuna basıp mobil cihazınızın <i>Bluetooth</i> listesinde soundbarı seçerek bir <i>Bluetooth</i> kaynağıyla eşleştirerek veya Bose Music uygulamasını kullanarak devreye alın. Eşleştirme listesini temizleyerek ve kumandadaki <i>Bluetooth</i> butonuna 10 saniye boyunca basılı tutarak devre dışı bırakın.</p>	



Lütfen kullanılmış pilleri lokal regülasyonlara göre doğru şekilde elden çıkarın. Yakmayın.

**Çin Tehlikeli Maddelerin Kısıtlanması Tablosu**

Toksik veya Tehlikeli Maddelerin veya Elementlerin Adları ve İçerikleri						
Parça Adı	Toksik veya Tehlikeli Maddeler veya Elementler					
	Lead (Pb)	Cıva (Hg)	Kadmiyum (Cd)	Hekzavalan (CR(VI))	Polibromlu Bifeniller (PBB)	Polibromlu Difenil Eter (PBDE)
PCBler	X	0	0	0	0	0
Metal Parçalar	X	0	0	0	0	0
Plastik Parçalar	0	0	0	0	0	0
Hoparlörler	X	0	0	0	0	0
Kablolar	X	0	0	0	0	0
Bu tablo SJ/T 11364 hükümlerine uygun olarak hazırlanmıştır. O: Bu parça için kullanılan tüm homojen materyallerde bulunan bu toksik ve tehlikeli maddenin, GB/T 26572'deki limit gerekliliğin altında olduğunu gösterir.						
X: Bu parça için kullanılan homojen materyallerin en azından birisinde bulunan bu toksik veya tehlikeli maddenin, GB/T 26572'deki limit gerekliliğin üzerinde olduğunu gösterir.						

**Tayvan Tehlikeli Maddelerin Kısıtlanması Tablosu**

Ekipman adı: Aktif Hoparlör, Tıp tanımı: 439269						
Birim	Kısıtlanmış maddeler ve kimyasal sembolleri					
	Kurşun (Pb)	Cıva (Hg)	Kadmiyum (Cd)	Hekzavalan krom (Cr+6)	Polibromlu bifeniller (PBB)	Polibromlu difeniller (PBDE)
PCBler	-	o	o	o	o	o
Metal Parçalar	-	o	o	o	o	o
Plastik Parçalar	o	o	o	o	o	o
Hoparlörler	-	o	o	o	o	o
Kablolar	-	o	o	o	o	o
<b>Not 1:</b> "o" kısıtlanmış maddenin yüzde içeriğinin varlığını referans değerinin yüzdesini aşmadığını gösterir.						
<b>Not 2:</b> "-" kısıtlanmış maddenin muafiyete karşılık geldiğini gösterir.						

**Üretim Tarihi:** Seri numarasındaki sekizinci rakam üretim senesini belirtir ; "2" 2012 veya 2022'dir.

**Çin İthalatçısı:** Bose Electronics (Shanghai) Company Limited, Level 6, Tower D, No. 2337 Gudai Rd. Minhang District, Shanghai 201100

**AB İthalatçısı:** Bose Products B.V., Gorslaan 60, 1441 RG Purmerend, The Netherlands

**Meksika İthalatçısı:** Bose de México S. de R.L. de C.V., Avenida Prado Sur #150, Piso 2, Interior 222 y 223, Colonia Lomas de Chapultepec V Sección, Miguel Hidalgo, Ciudad de México, C.P. 11000  
Phone Number: +5255 (5202) 3545

**Tayvan İthalatçısı:** Bose Limited Taiwan Branch (H.K.), 9F., No.10, Sec. 3, Minsheng E. Road, Zhongshan Dist. Taipei City 10480, Taiwan Phone Number: +886-2-2514 7676

**BK İthalatçısı:** Bose Limited, Bose House, Quayside Chatham Maritime, Chatham, Kent, ME4 4QZ, United Kingdom

**Güç Ünitesi:** 100 - 240V ~50/60Hz, 100W

CMIIIT ID hoparlörün arkasındaki ürün etiketinde bulunmaktadır.

**Lütfen kayıtlarınız için tamamlayıp saklayın**

Model ve seri numaraları soundbarın arkasında bulunmaktadır.

Seri numarası: \_\_\_\_\_

Model numarası: 439269

Lütfen kullanım kılavuzunuzla birlikte faturanızı saklayınız. Şimdi Bose ürününüzü kaydetmenin tam zamanıdır. [worldwide.Bose.com/ProductRegistration](http://worldwide.Bose.com/ProductRegistration) adresine giderek bunu kolayca yapabilirsiniz.

**Güvenlik Bilgileri**

**Bu ürün Bose'dan otomatik güvenlik güncellemeleri alabilir. Otomatik güvenlik güncellemelerini almak için ürünün kurulumunu Bose Music uygulaması üzerinden tamamlamanız ve internete bağlamanız gerekmektedir. Kurulum işlemi tamamlamazsanız Bose'nin sağladığı güvenlik güncellemelerini yüklemekte yükümlüsünüz.**

Amazon, Alexa, Amazon Music, ve ilgili diğer her logo Amazon, Inc. veya iştiraklerinin ticari markalarıdır.

Apple, Apple logosu, Apple Music, ve AirPlay Apple Inc.'in A.B.D. ve diğer ülkelerde kayıtlı ticari markalarıdır. App Store Apple Inc.'in servis markasıdır.

"Apple ile Çalışır" amblemi bir ürünün amblemdaki teknolojiyle özellikle çalışması için tasarlandığı ve geliştirici tarafından Apple performans standartlarını karşıladığı anlamına gelir.

*Bluetooth*<sup>®</sup> kelime markası ve logoları Bluetooth SIG, Inc.'a ait tescilli ticari markalardır ve Bose Corporation tarafından bu işaretlerin her kullanımı lisans altında gerçekleşmiştir.



Dolby, Dolby Audio ve çift-D sembolü Dolby Laboratories Licensing Corporation'ın ticari markalarıdır. Dolby Laboratories altında lisanslı olarak üretilmiştir. Gizli yayınlanmamış işler. Telif Hakkı © 2012-2021 Dolby Laboratories. Her hakkı saklıdır.

Google, Google Play ve entegre Chromecast Google LLC'nin tescilli markalarıdır.



HDMI, HDMI High-Definition Multimedia Interface terimleri, ve HDMI logosu HDMI Licensing Administrator, Inc.'in ticari markaları veya tescilli markalarıdır.

Bu ürün, iHeartRadio hizmetini içerir. iHeartRadio, iHeartMedia, Inc.'in tescilli markasıdır.

Bu ürün, Microsoft'a ait belirli fikri mülkiyet hakları ile korunmaktadır. Microsoft lisansı olmadan bu teknolojinin bu ürün dışında kullanılması veya dağıtımının yapılmasına izin verilmez.

Pandora izinle kullanılarak Pandora Media, Inc.'in tescilli markası veya kayıtlı tescilli markasıdır.

QuickSet, ABD ve uluslararası açıdan Universal Electronics Inc.'in tescilli markasıdır.

© UEI 2000-2022

Bu ürün, aşağıdaki adreste 3. taraf lisanslarının bulunabileceği Spotify yazılımını kullanmaktadır:

[www.spotify.com/connect/third-party-licenses](http://www.spotify.com/connect/third-party-licenses)

Spotify, Spotify AB'nin tescilli markasıdır.

Wi-Fi Wi-Fi Alliance<sup>®</sup>'in tescilli ticari markasıdır.

Bose, Bose Bas Modül, Bose Music, Bose Music logosu, Bose Gürültü Giderme Kulaklıkları, Bose Akıllı Soundbar, Bose Soundbar Duvar Braketi, Bose Surround Hoparlörler, QuietComfort, SimpleSync, SoundLink, SoundLink Revolve ve Voice4Video Bose Corporation'in tescilli markalarıdır.

Bose Corporation Merkez: 1-877-230-5639

©2022 Bose Corporation. Bu çalışmanın hiçbir bölümü, yazılı izin alınmaksızın yeniden üretilemez, değiştirilemez, dağıtılamaz veya diğer şekillerde kullanılamaz.

Bose akıllı Soundbar 600 ürününüzün bileşeni olarak mevcut olan üçüncü-parti yazılımlarla ilgili lisans açıklamalarını görmek için:

1. Kumandada Oynat/ Duraklat butonu ▷|| ve Volüm arttırma butonunu + 5 saniye kadar basılı tutun.
2. Bir USB kablosunu soundbarın arkasındaki SERVICE portuna bağlayın.
3. Kablonun diğer ucunu bir bilgisayara bağlayın.
4. Bilgisayarda, EULA ve lisans açıklamalarını görmek için bir tarayıcıda <http://203.0.113.1/opensource> komutunu girin.



**KUTUDA NE VAR?**

İçindekiler 13

**DOLBY ATMOS® TEKNOLOJİSİ** 14

**SOUNDBAR YERLEŞİMİ**

Öneriler 15

Soundbarı duvara monte etme 16

Duvara monte etme için sesi ayarlama 17

**SOUNDBAR KURULUMU**

Soundbarı güce bağlama 18

Ağda bekleme 18

**BOSE MUSIC UYGULAMA KURULUMU**

Bose Music uygulamasını indirme 19

**MEVCUT BOSE MUSIC UYGULAMA KULLANICILARI**

Soundbarı mevcut bir hesaba ekleme 20

Farklı bir Wi-Fi® ağına bağlama 20

**SOUNDBAR KONTROLLERİ**

Kumanda fonksiyonları 21

Açma/Kapama 22

Otomatik uyanma (sadece optik bağlantılarda) 22

Kaynaklar 23

Medya oynatımı ve volümü 24

Sesli asistan kontrolü 25

Sesi ayarlama 25

**AMAZON ALEXA**

Amazon Alexa'ya erişim	26
Sesinizi kullanın	26
Soundbar kontrollerini kullanma	27
Amazon Alexa ile Arama ve Mesajlaşma	28
Alexa Arama ve Mesajlaşma Kurulumu	28
Sesinizi kullanın	28
Rahatsız Etmeyin modu kurulumu	29
Sesinizi kullanın	29
Sesi Voice4Video™ ile kontrol etme	30
Voice4Video™ kurulumu	30
Sesinizi kullanın	30

**GOOGLE ASSISTANT İLE ÇALIŞIR**

Google Assistant'a erişim	32
Sesinizi kullanın	32
Telefonunuzu kullanın	32

**AIRPLAY İLE SES OYNATIMI**

Kontrol merkezinden oynatma	33
Bir uygulamada oynatma	33

**BLUETOOTH® BAĞLANTILARI**

Mobil bir cihaza bağlanma	34
Mobil bir cihazın bağlantısını kesme	35
Mobil bir cihaza tekrar bağlanma	35
Ek bir mobil cihaza bağlanma	35
Soundbar cihaz listesini silme	35

**SOUNDBAR DURUMU**

Wi-Fi durumu	36
Bluetooth durumu	36
Amazon Alexa durumu	37
Mikrofon kapalı ışığı	38
Medya oynatımı ve volüm durumu	38
Güncelleme ve hata durumu	39

**GELİŞMİŞ ÖZELLİKLER**

Wi-Fi özelliğini devre dışı bırakma/devreye alma	40
--	----

**BOSE ÜRÜNLERİ BAĞLAMA**

Uyumlu aksesuarlar (opsiyonel)	41
Bose SoundLink <i>Bluetooth</i> hoparlörlerini veya Bose kulaklığını SimpleSync™ teknolojisi kullanarak bağlama	41
Yararlar	41
Uyumlu ürünler	41
Bose Music uygulamasını kullanarak bağlanın	42
Bose SoundLink <i>Bluetooth</i> hoparlörü veya Bose kulaklığı tekrar bağlama	42

**KORUMA VE BAKIM**

Soundbarı güncelleme	43
Kumanda pilini değiştirme	43
Soundbarı temizleme	45
Değişebilen parçalar ve aksesuarlar	45
Sınırlı garanti	45

**SORUN GİDERME**

Önce bunları deneyin	46
Diğer çözümler	46
Soundbarı sıfırlayın	53

**EK: KURULUM ÖNERİLERİ**

Bağlantı opsiyonları	54
Soundbarı TV'nize bağlayın	55
Opsiyon 1 (önerilen): HDMI eARC veya ARC	55
Opsiyon 2: Optik	56
Ses için kontrol edin	57

## İÇİNDEKİLER

Aşağıdaki parçaların mevcut olduğundan emin olun:



Bose Akıllı Soundbar 600

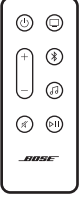

Kumanda (batarya içindedir)

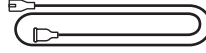

Güç kablosu\*

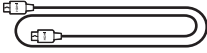

HDMI kablo

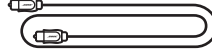

Optik kablo

\* Birden fazla güç kablosuyla nakledilebilir. Bölgenize uygun olan güç kablosunu kullanın.

**NOT:** Eğer ürünün herhangi bir yeri zarar görmüşse kullanmayın. Tescilli Bose bayiniz veya Bose müşteri hizmetleriyle iletişime geçin.

Ziyaret edin: [support.Bose.com/SB600](https://support.Bose.com/SB600)

Bose Akıllı Soundbar 600 sistemi Dolby Atmos® teknolojisini destekler. Soundbar yukarı-atımlı ve yan-atımlı hoparlörler kullanarak tam anlamıyla sizi sarmalayan bir ses deneyimi için her yönden yüksek-kaliteli ses gelmesini sağlar.

**NOT:** Dolby Atmos surround-ses deneyimi için soundbarı TV'nizdeki HDMI eARC veya ARC portuna bağlayın (bkz. sayfa 55). TV'niz eARC veya ARC portuna sahip değilse geniş sahneli gerçeği gibi ses için optik kablosuyla optik portuna bağlayın (bkz. sayfa 56).

## ÖNERİLER

- Soundbarı önu odaya bakacak şekilde direkt olarak TV'nizin altına (tercih edilen) veya üstüne yerleřtirin.
- En iyi ses kalitesi için soundbarın üstündeki yukarı-atımlı hoparlörlerin ve soundbarın yanındaki yan-atımlı hoparlörlerin kapatılmadıđından emin olun.
- Soundbar duvara monte edildiđinde soundbarın üstünün TV'den 10 santim kadar uzak olduđundan emin olun.
- Soundbarı bir rafa veya TV standına yerleřtiriyorsanız en iyi ses kalitesi için soundbarın önünü rafın veya standın ucuna yerleřtirin.
- Soundbarı metal kabinlerin, diđer audio/video komponentlerinin, ve direkt ısı kaynaklarının dıřında ve uzađına yerleřtirin.
- Soundbarı kauçuk ayakları üstünde sabit ve düz bir yüzey üstüne yerleřtirin. Yeterli destek için her iki ayak da yüzeyde olmalıdır. Titreřimler özellikle mermer, cam, veya fazlasıyla cilalanmıř ařşap yüzeylerde soundbarın hareket etmesine neden olabilir.
- Soundbarın arkasını herhangi bir yüzeyden en az 1 cm kadar uzakta tutun. Portları bloke etmek ses kalitesini etkiler.
- Yakında bir řebeke elektrik prizi olduđundan emin olun.
- Kablosuz müdahaleleri engellemek için diđer kablosuz ekipmanları soundbardan en az 0.3 - 0.9 metre uzakta tutun.
- Kablosuz müdahaleleri engellemek için bazı Wi-Fi eriřim noktalarının soundbar, opsiyonel bas modül ve opsiyonel surround hoparlörlerden 2.4 - 3.0 metre uzađa konulması gerekebilir.
- En iyi ses kalitesi için soundbarı kapalı bir kabin içine veya dikine köşeye yerleřtirmeyin.
- Soundbarın üstüne herhangi bir obje yerleřtirmeyin.

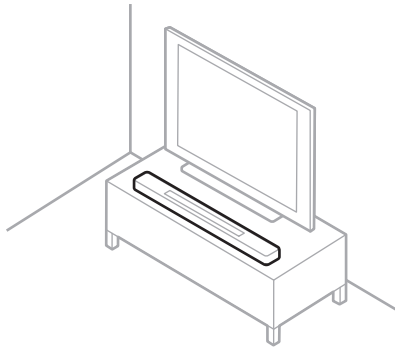

**UYARI:** Kullanırken soundbarı önu, arkası, veya üstüne YERLEŐTİRMEYİN.

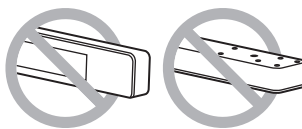

## SOUNDBARI DUVARA MONTE ETME

Soundbarı duvara monte edebilirsiniz. Bose Soundbar Duvar Braketini satın almak için tescilli Bose bayinizle iletişime geçin.

Ziyaret edin: [support.Bose.com/SB600](http://support.Bose.com/SB600)

**NOT:** Soundbarın üstünün TV'den 10 santim kadar uzak olduğundan emin olun.

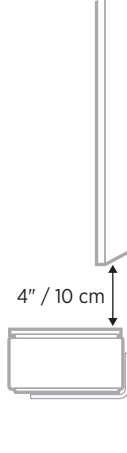

**UYARI:** Soundbarı monte etmek için farklı bir ekipman kullanmayın.



**Duvara monte için sesi ayarlama**

Soundbarı monte ettikten sonra en iyi ses kalitesi için sesi ayarlamalısınız.

Kumandada Sessiz butonuna  5 saniye bir ton bildirimi ve ışık göstergesi iki kez beyaz yanıp sönene kadar basılı tutun.

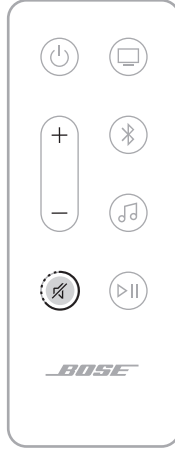

**NOT:** Soundbarı duvardan sökerseniz soundbarı varsayılan ses ayarlarına döndürmek için tekrarlayın.

**İPUCU:** Bose Music uygulamasını kullanarak da duvara monte için ses ayarlarını yapabilirsiniz.

## SOUNDBARI GÜCE BAĞLAMA

1. Güç kablosunu soundbarın arkasındaki **POWER** portuna bağlayın.
2. Güç kablosunun diğer ucunu şebeke elektrik prizine takın.

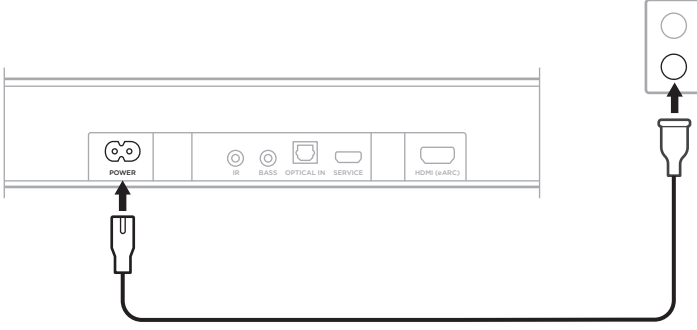

Soundbar açılır ve ışık göstergesi turuncu yanar.

## AĞDA BEKLEME

20 dakika boyunca ses oynatılmadığında ve kumandada bir butona basılmadığında veya Amazon Alexa veya Google Assistant cihazınızla konuşmadığınızda ağda bekleme moduna geçer.

Soundbarı ağda bekleme modundan uyandırmak için:

- Kumandada Güç butonuna (⏻), kaynak butonuna (bkz. sayfa 23), veya Oynat/Duraklat butonuna (⏮) (bkz. sayfa 21) basın.
- Bose Music uygulaması veya mobil cihazınızı kullanarak içerik başlatın veya oynatmaya devam edin.
- Google Assistant veya Amazon Alexa'ya konuşun.

## NOTLAR:

- Ağda bekleme modundayken Amazon Alexa'ya erişmek için soundbarın Bose Music uygulaması kullanılarak kurulduğundan (bkz. sayfa 19) ve mikrofonun açık olduğundan (bkz. sayfa 38) emin olun.
- Bose Music uygulamasını kullanarak bekleme zamanlamasını kapatabilirsiniz. Bu opsiyona Ayarlar menüsünden ulaşabilirsiniz.

Bose Music uygulaması, akıllı telefonlar veya tabletler gibi, her türlü mobil cihazdan soundbarın kurulumunu yapmanızı ve kontrol etmenizi sağlar.

Uygulamayı kullanarak müzik oynatabilir, müzik servislerini ekleyebilir, internet radyo istasyonlarında gezinebilir, Amazon Alexa'yı ayarlayabilir, entegre Chromecast özelliğini devreye alabilir, sesli komut dilinizi seçebilir, soundbar ayarlarını yapabilir, ve yeni özellikleri alabilirsiniz.

**NOT:** Daha önce başka bir Bose ürünü için bir Bose Music hesabı oluşturduysanız, soundbarı mevcut hesabınıza ekleyin (bkz. sayfa 20).

## BOSE MUSIC UYGULAMASINI İNDİRME

1. Mobil cihazınızda Bose Music uygulamasını indirin.





2. Uygulama talimatlarını izleyin.

## SOUNDBARI MEVCUT BİR HESABA EKLEME

Bose Akıllı Soundbar 600 sistemini eklemek için Bose Music uygulamasını açın ve soundbarı ekleyin.

## FARKLI BİR Wi-Fi AĞINA BAĞLAMA

Eğer ağ adınız veya şifreniz değişmişse veya ağınızı değiştirmek veya farklı bir ağ eklemek istiyorsanız farklı bir ağa bağlanın.

1. Kumandada Sessiz butonuna  ve Bose Music uygulama butonuna  ışık göstergesi turuncu yanana kadar basılı tutun.



2. Mobil cihazınızda Wi-Fi ayarlarını açın.
3. **Bose Smart Soundbar 600** seçeneğini seçin.
4. Bose Music uygulamasını açın ve uygulamadaki talimatları takip edin. **NOT:** Eğer uygulama kurulum için sizi yönlendirmezse ana ekrana dönün ve soundbarı ekleyin.

Soundbar kontrolleri soundbarın üstünde ve uzaktan kumandasındadır.

**İPUCU:** Soundbarınızı aynı zamanda Bose Music uygulaması üstünden de kontrol edebilirsiniz.

## KUMANDA FONKSİYONLARI

Soundbar, Bluetooth bağlantılar ve ön ayarların kontrolü için kumandayı kullanın.

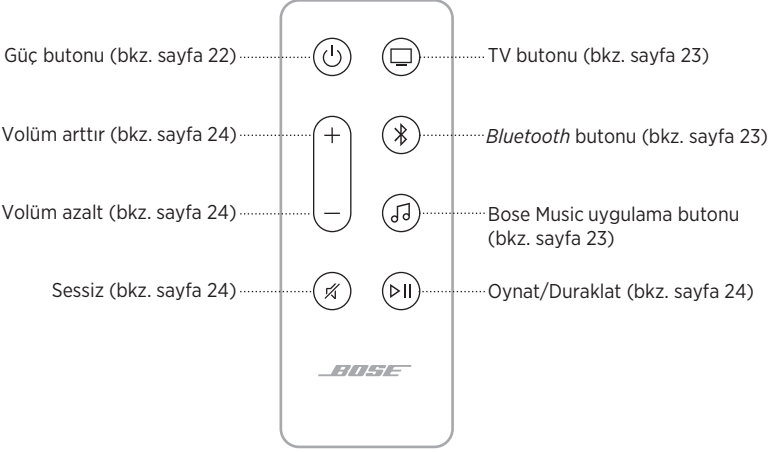

## Açma/Kapama

Soundbarı açıp kapamak için kumandada Açma/Kapama butonuna  basın.

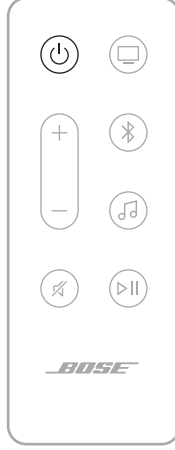

Açıldığında soundbar en son aktif olan kaynaktaki açılır.

### NOTLAR:

- Soundbarı şebeke elektriği prizine bağladığınızda soundbar otomatik olarak açılır.
- Soundbar kapalı olduğunda da Amazon Alexa'ya erişebilir ve Google Assistant özellikli cihazınız üstünden sesinizle soundbarı kontrol edebilirsiniz (bkz. sayfa 26).

**İPUCU:** Amazon Alexa yanında aynı zamanda Voice4Video™ özelliğini kullanarak da soundbarı açıp kapatabilirsiniz (bkz. sayfa 30).



### Otomatik-uyanma (sadece optik bağlantılarda)

Soundbarı her ses sinyali aldığı anda çalışması için ayarlayabilirsiniz.

Otomatik-uyanma ve varsayılan güç ayarları arasında geçiş yapmak için bir ton duyana ve ışık göstergesi iki kere beyaz yanıp söne kadar  ikonuna 5 saniye kadar basılı tutun.

**İPUCU:** Otomatik-uyanma özelliğini Bose Music uygulamasında devreye alıp devre dışı bırakabilirsiniz. Bu opsiyona Ayarlar menüsünden erişebilirsiniz.

## Kaynaklar

Bir kaynak seçmek için kumandadaki (TV , *Bluetooth* , veya Bose Music uygulama ) uygun butona basın.

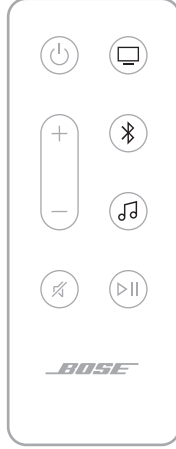

### İPUÇLARI:

- Amazon Alexa ile Bose Voice4Video™ özelliklerini kullanarak da *Bluetooth* kaynaklarınızı seçebilirsiniz (bkz. sayfa 30).
- Bir kaynak seçmek için Bose Music uygulamasını da kullanabilirsiniz.

## Medya oynatımı ve volümü

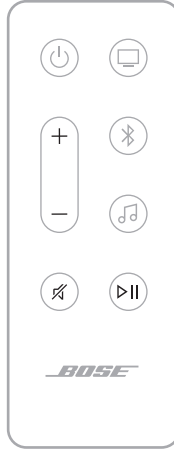



FONKSİYON	NE YAPMALI
<b>Oynat/Duraklat</b>	<p>▷   butonuna bas.</p> <p><b>NOTLAR:</b></p> <ul style="list-style-type: none"> <li>Ses duraklatıldığında ışık göstergesinin ortasında yeniden ses oynatılana kadar sürekli beyaz iki ışık yanar.</li> <li>TV kaynağında sesi oynatıp duraklatamazsınız.</li> </ul>
<b>İleri atlat</b>	▷   butonuna iki kere basın.
<b>Geri atlat</b>	▷   butonuna üç kere basın.
<b>Volüm arttır</b>	<p>+ butonuna basın.</p> <p><b>NOT:</b> Volümü hızlıca arttırmak için + butonunu basılı tutun.</p>
<b>Volüm azalt</b>	<p>— butonuna basın.</p> <p><b>NOT:</b> Volümü hızlıca azaltmak için — butonunu basılı tutun.</p>
<b>Sessiz</b>	<p>🔇 butonuna basın.</p> <p>Ses kapatıldığında ışık göstergesinin sol tarafı ses devam edene kadar sürekli beyaz yanar.</p> <p><b>İPUCU:</b> + butonuna basarak da sessiz modu kapatabilirsiniz.</p>

**İPUCU:** Aynı zamanda belirli kaynaklarda (bkz. sayfa 30) medya oynatımı ve volüm kontrolü için Amazon Alexa ile Bose Voice4Video™ özelliklerini de kullanabilirsiniz.



## SESLİ ASİSTAN KONTROLLERİ

Amazon Alexa'yı kontrol etmek için Aksiyon butonunu  kullanabilirsiniz (bkz. sayfa 27). Mikrofonu kapatmak için Mikrofon kapatma butonunu  kullanabilirsiniz (bkz. sayfa 27).

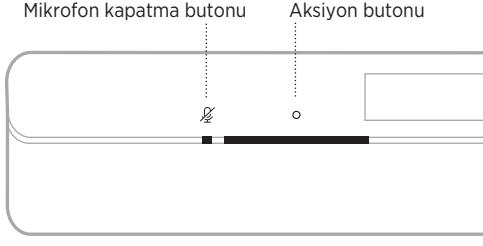

**İPUCU:** Amazon Alexa'yı kontrol etmek için sesinizi de kullanabilirsiniz (bkz. sayfa 26).

## SESE AYARLAMA

Bas, tiz, merkez, yükseklik ve surround kanallarının ayarlaması için Bose Music uygulamasını kullanın. Bu opsiyonlara Ayarlar menüsünden ulaşabilirsiniz.

## AMAZON ALEXA'YA ERİŞİM

Soundbarınızdaki Alexa ile hayatınızı basitleştirebilir ve müziğinizi kontrol etmek ve daha fazlası için sesinizi kullanabilirsiniz. Alexa'yı kullanmak bir soru sormak kadar kolaydır. Sadece sorun ve Alexa favori müziğinizi oynatabilir, bir sonraki parçaya atlatabilir, volümü değiştirebilir, haberleri okuyabilir ve daha fazlasını yapabilir. Soundbarınızdaki Alexa sadece sesinizi kullanarak akıllı evinizi kontrol etmenizi her zamankinden daha kolay kılar.

Alexa'nın ne yapabileceği ile ilgili daha fazla bilgi için ziyaret edin:  
<https://www.amazon.com/usealexa>

Soundbarınızda Amazon Alexa'yı kurmak için Bose Music uygulamasını kullanın. Bu opsiyona Ayarlar menüsünden ulaşabilirsiniz.

### NOTLAR:

- Alexa her dil ve ülkede kullanılabilir değildir. Alexa özellikleri ve fonksiyonları lokasyona göre değişiklik gösterebilir.
- Alexa kurulurken Bose Music uygulamasında kullandığınız aynı müzik servisini kullandığınızdan emin olun.
- Evinizde birden fazla Bose Music ürünü varsa kesintisiz bir sesli asistan deneyimi için tüm Bose Music ürünlerinde kurulumda Bose tek bir kişinin Bose Music ve Amazon Alexa hesabını kullanmasını önerir.



### Sesinizi kullanın

“Alexa” diyerek başlayın, ve söyleyin:



FONKSİYONLAR	SÖYLEYEBİLECEĞİNİZ ÖRNEKLER
<b>Alexa ile konuşun</b>	Başlamama yardım et.
<b>Müzik çalın</b>	Rock müziği çal. <b>NOT:</b> Amazon Music varsayılan müzik servisi olarak ayarlanmıştır. Varsayılan müzik servisini değiştirmek için Alexa uygulamasını kullanın.
<b>Sesi duraklatın</b>	Duraklat.
<b>Volümü kontrol edin</b>	Volümü arttır.
<b>Sonraki şarkıya atlatın</b>	Atlat.
<b>Belli bir içerik servisinden oynatın</b>	Tunein'den NPR'ı çal. <b>NOT:</b> Amazon Alexa her müzik servisini desteklemez.

FONKSİYONLAR	SÖYLEYEBİLECEĞİNİZ ÖRNEKLER
<b>Belirli bir hoparlörde oynatın</b>	"Mutfakta" jazz çal. <b>NOT:</b> Bose Music uygulamasında belirlediğiniz hoparlör adını kullandığınızdan emin olun. Birden fazla hoparlör aynı ada sahipse Alexa uygulamasında belirtilen adı kullanın veya Bose Music uygulamasında ismi değiştirin.
<b>Zamanlayıcı kurun</b>	15 dakikaya alarm kur.
<b>Daha fazla fonksiyon keşfedin</b>	Fonksiyonları keşfetmeme yardım et.
<b>Alexa'yı durdurun</b>	Dur.

## Soundbar kontrollerini kullanma

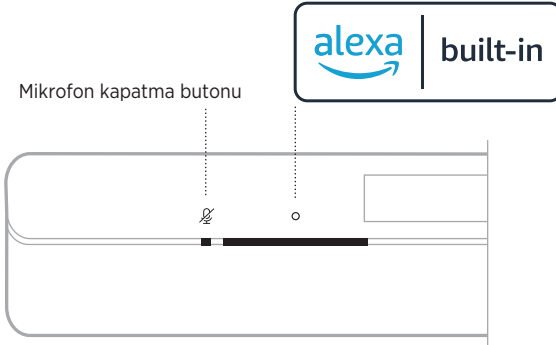
Aksiyon butonu  ile Amazon Alexa'yı kontrol edebilirsiniz. Mikrofon kapatma butonu  ile mikrofonu kapatabilirsiniz. İki buton da soundbarın üstünde yer almaktadır.



FONKSİYONLAR	SÖYLEYEBİLECEĞİNİZ ÖRNEKLER
<b>Alexa ile konuşun</b>	 ikonuna dokunun ve isteğinizi söyleyin. Deneyebileceğiniz şeylerin listesi için ziyaret edin: <a href="https://www.amazon.com/usealexa">https://www.amazon.com/usealexa</a>
<b>Stop alarms and timers</b>	 ikonuna dokunun.

FONKSİYONLAR	SÖYLEYEBİLECEĞİNİZ ÖRNEKLER
Alexa'yı durdurun	○ ikonuna dokunun.
Mikrofonu kapatın/açın	🔇 ikonuna dokunun. <b>NOT:</b> Mikrofon kapalı olduğunda, Mikrofon kapalı ışığı sürekli kırmızı yanar ve Alexa'ya erişemezsiniz.

## AMAZON ALEXA İLE ARAMA VE MESAJLAŞMA

Ev halkınız ve ailenizin daha iyi bağlantıda olmasına yardımcı olun. Alexa'nın cihazınızı odalar veya evler arasında anında iki-yollu sohbet veya her hangi bir odaya bir duyuru yapabilmemiz için dahili bir telefona çevirmesine izin verin. Uyumlu Alexa cihazınız veya uyumlu mobil telefon veya tabletinizdeki Alexa uygulamasını kullanarak aramalar veya mesajlaşmalar yapın.

### NOTLAR:

- Her iki tarafın da Alexa ile uyumlu bir cihaza sahip olmaları, Alexa Arama ve Mesajlaşma özelliğinin mevcut ve devrede olması ve Alexa uygulamasında diğer tarafa izin vermiş olması gerekir.
- Alexa arama ve mesajlaşma özelliği kullanmak için mikrofonun devrede olması gerekir (bkz. sayfa 38).

## Alexa Arama ve Mesajlaşma Kurulumu

Alexa Arama ve Mesajlaşmayı kurmak için Alexa uygulamasını kullanın.

### Sesinizi kullanın

"Alexa" diyerek başlayın ve söyleyin:

FONKSİYONLAR	SÖYLEYEBİLECEĞİNİZ ÖRNEKLER
Evinizdeki bir cihaza bağlanın	"Mutfağa" bağlan. <b>NOT:</b> Cihaz bir Bose cihazıysa Bose Music uygulamasında seçtiğiniz hoparlör adını söyleyin. Eğer birden fazla hoparlör aynı adı taşıyorsa Alexa uygulamasında kurulu olan ismi kullanın veya Bose Music uygulamasında ismi değiştirin.

FONKSİYONLAR	SÖYLEYEBİLECEĞİNİZ ÖRNEKLER
<b>Eviniz dışındaki bir aile üyenize veya arkadaşınıza bağlanın</b>	"Annemin Mutfağı'na" bağlan. <b>NOT:</b> ose Music uygulamasında ve/veya Alexa uygulamasında seçilen hoparlör ismini söylediğinizden emin olun.
<b>Arama yap</b>	Annemi ara.
<b>Aramaya cevap verin</b>	Cevap ver.
<b>Gelen arama veya mesajı reddet</b>	Reddet.
<b>Aramayı sonlandır</b>	Aramayı sonlandır.
<b>Mesajı oyna</b>	Mesajı oyna.
<b>Acil durum kontağını ara</b>	Acil durum kontağımı ara.
<b>Duyuru yap</b>	Yemeğin hazır olduğunu duyur.

## RAHATSIZ ETMEYİN MODU KURULUMU

Geçici olarak soundbara gelen bütün gelen bildirimleri, duyuruları ve aramaları kapatabilirsiniz.

### Sesinizi kullanın

"Alexa" ile başlayın ve söyleyin:

FONKSİYONLAR	SÖYLEYEBİLECEĞİNİZ ÖRNEKLER
<b>Rahatsız Etmeyin modunu devreye alın</b>	Rahatsız Etmeyin modunu aç.
<b>Rahatsız Etmeyin modunu devreden çıkarın</b>	Rahatsız Etmeyin modunu kapat.

**İPUCU:** Alexa uygulamasını kullanarak da Rahatsız Etme modunu kurabilirsiniz.

## SESE İ VOICE4VIDEO™ İLE KONTROL ETME

Bose Voice4Video™ teknolojisi Amazon Alexa ses yeteneklerini hiç bir soundbarın geliştiremeyeceği kadar ileri taşır. Akıllı soundbarınızı kontrol etmenin yanında TV'nizi ve kablo veya uydu kutunuzu sadece sesinizle kontrol edebilirsiniz. Alexa'ya vereceğiniz basit bir komutla TV ve akıllı soundbarınızı çalıştırabilir, video kaynağınıza geçebilir, kanal adı veya numarasıyla bir kanal seçebilirsiniz ve favori şovlarınızı anında izleyebilirsiniz.

**NOT:** Voice4Video™ sadece TV, kablo ve uydu kutuları için mevcuttur.

### Voice4Video™ kurulumu

Voice4Video™ kurulumu için Bose Music uygulamasını kullanın.

**NOT:** Voice4Video™ kurulumundan önce Bose Music uygulamasında Alexa'yı kurmanız gerekmektedir (bkz. sayfa 26).

### Sesinizi kullanın

“Alexa” ile başlayın ve söyleyin:

FONKSİYONLAR	SÖYLEYEBİLECEĞİNİZ ÖRNEKLER
<b>TV'yi çalıştırın</b>	TV'yi çalıştır.
<b>TV'yi kapatın</b>	TV'yi kapat.
<b>Video oynatın</b>	Oynat.
<b>Videoyu duraklatın</b>	Duraklat.
<b>Videoyu devam ettirin</b>	Devam.
<b>Videoyu ileri atlatın</b>	Sonraki.
<b>Videoyu geri atlatın</b>	Önceki.
<b>Kaynağı Bluetooth sesine geçirin</b>	Bluetooth'a geç.
<b>Kaynağı HDMI TV girişine geçirin</b>	HDMI2'ye geç.

FONKSİYONLAR	SÖYLEYEBİLECEĞİNİZ ÖRNEKLER
<b>Kanalı ismiyle çağır</b>	NFL Network kanalını izle..
<b>Kanalı numarasıyla çağır</b>	Kanal 802'yi izle.
<b>Sonraki kanala geç</b>	Sonraki kanal.
<b>Önceki kanala geç</b>	Önceki kanal.

## GOOGLE ASSISTANT'A ERİŞİM

Soundbar entegre Chromecast kullanarak Wi-Fi ağınıza bağlı Google Assistant uyumlu cihazlarla uyumludur. Entegre Chromecast ile desteklenen uygulamalardan sadece sesinizi kullanarak veya sadece telefonunuzdaki Cast butonuna basarak içerik oynatabilirsiniz. Pandora, Spotify ve Tunes gibi popüler müzik servislerindeki milyonlarca şarkıya erişin.

Sesinizi kullanarak soundbarı kontrol etmek için Google Assistant ile uyumlu cihazınızı kullanın ve Boe Music uygulaması içindeki entegre Chromecast özelliğini devreye alın. Bu opsiyona Ayarlar menüsünden ulaşabilirsiniz.

### NOTLAR:

- Entegre Chromecast'i kullanmak için Google Assistant ile çalışan bir cihaza ve Wi-Fi bağlantısına ihtiyaç duyarsınız.
- Yeni uygulamalar için destekler periyodik olarak eklenir.
- Google Assistant bazı diller ve ülkelerde mevcut değildir.
- Google Assistant'ın ne yapabileceği ile ilgili daha fazla bilgi için, ziyaret edin: <https://support.google.com/assistant>

### Sesinizi kullanın

Google Assistant uyumlu bir cihazda "Hey Google" diyerek başlayın. Sonrasında ise isteğinizi <soundbar adı> cihazına bildirin.

Örnek olarak favori müziğinizi oynatmayı deneyin. "Hey Google, egzersiz listemi Salon'da oynat" diyin.

### NOTLAR:

- Bose Music uygulamasında belirlediğiniz soundbar adını söylediğinizden emin olun. Eğer birden fazla soundbar aynı ada sahipse Google Assistant uygulamasındaki isimleri kullanın veya Bose Music uygulamasındaki isimleri değiştirin.
- Google Assistant uyumlu cihaz gerekmektedir.

### Telefonunuzu kullanın

Telefonunuz kumandanızdır.

- Bildiğiniz ve sevdiğiniz uygulamalardaki Cast butonuna dokununuz. Yeni oturum açmalar veya indirmelere gerek yoktur.
- Evinizin her yerinden arama, oynatma, duraklatma ve völümü arttırma için telefonunuzu kullanın.
- Müzik yayını yaparken telefonunuzu başka şeyler için kullanmaya devam edebilirsiniz – sosyal medyada gezinin, mesaj atın ve aramaları bile kabul edin.
- Chromecast etkinleştirilmiş soundbarlar ile çok-odalı yayın yaptığınızda evinizin her yerinde müziğinizin keyfini çıkarın.



Soundbar Apple cihazınızdan soundbara veya birden fazla hoparlöre müzik yayını yapmanız için AirPlay 2 sesini oynatmaya uyumludur.

**NOTLAR:**

- AirPlay 2 kullanmak için iOS 11.4 veya daha güncel bir sürümü kullanan bir Apple cihaza ihtiyacınız olacaktır.
- Apple cihazınız ve soundbar aynı Wi-Fi ağına bağlı olmalıdır.
- AirPlay ile ilgili daha fazla bilgi için, ziyaret edin: <https://www.apple.com/airplay>

**KONTROL MERKEZİNDEN OYNATMA**

1. Apple cihazınızda Kontrol Merkezini açın.
2. Sağ üst köşedeki ses kartına basılı tutun. Sonra da AirPlay ikonuna  dokununuz.
3. Soundbarınızı seçin.

**BİR UYGULAMADAN OYNATMA**

1. Müzik uygulamasını (Apple Music gibi) açın ve çalmak için bir parça seçin.
2.  ikonuna dokununuz.
3. Soundbarınızı seçin.

## MOBİL BİR CİHAZA BAĞLANMA

1. Kumandada *Bluetooth* butonuna  $\text{Ⓜ}$  basın.

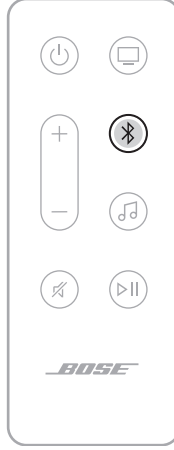

Işık göstergesi mavi yanıp söner.

2. Mobil cihazınızda Bluetooth özelliğini devreye alın.

**NOT:** Bluetooth menüsü genellikle Ayarlar menüsünde bulunur.

3. Cihaz listesinden soundbarınızı seçin.

**NOT:** Soundbar için Bose Music uygulamasında girdiğiniz adı arayın.

Soundbarınıza bir ad vermediyseniz varsayılan ad gözükür.

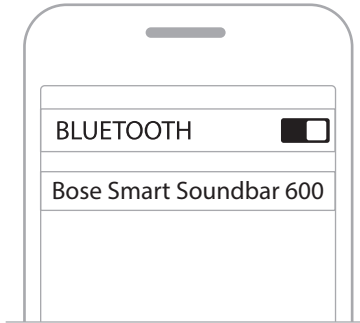

Bağlanıldığında bir ton duyarsınız ve ışık göstergesi beyaz yanıp söner. Soundbarın adı mobil cihaz listesinde gözükür.

## MOBİL BİR CİHAZIN BAĞLANTISINI KESME

Mobil cihazınızın bağı kesmek için Bose Music uygulamasını kullanın.

**İPUCU:** Aynı zamanda mobil cihazınızdaki *Bluetooth* ayarlarını kullanabilirsiniz. *Bluetooth* özelliğini devre dışı bırakmak bütün diğer cihazların bağlantısını keser.

## MOBİL BİR CİHAZA TEKRAR BAĞLANMA

Kumandada *Bluetooth* butonuna  $\text{⌘}$  basın.

Soundbar en son bağlandığı cihaza bağlanmaya çalışır.

### NOTLAR:

- Bluetooth özelliğinin mobil cihazınızda devrede olduğundan emin olun.
- Cihaz 9 m menzilde ve açık olmalıdır.

## EK BİR MOBİL CİHAZA BAĞLANMA

Soundbar cihaz listesinde sekiz cihaza kadar saklama yapabilirsiniz.

**NOT:** Aynı anda sadece tek bir cihazdan ses oynatabilirsiniz.

1. Kumandada Bluetooth butonuna  $\text{⌘}$  ışık göstergesi mavi yanıp söne kadar basılı tutun.
2. Mobil cihazınızda cihaz listesinden soundbarınızı seçin.

**NOT:** Bluetooth özelliğinin mobil cihazınızda devrede olduğundan emin olun.

## SOUNDBAR CİHAZ LİSTESİNİ SİLME

1. Kumandada ışık göstergesi iki kere beyaz yanıp sönmeye kadar 10 saniye  $\text{⌘}$  ikonuna basılı tutun.  
Işık göstergesi mavi yanıp söner.
2. Cihazınızdaki *Bluetooth* listesinden soundbarı kaldırın.  
Bütün cihazlar silinir ve soundbar bağlanmaya hazırdır (bkz. sayfa 34).

Soundbarın ön tarafında bulunan LED göstergesi soundbarın durumunu gösterir.

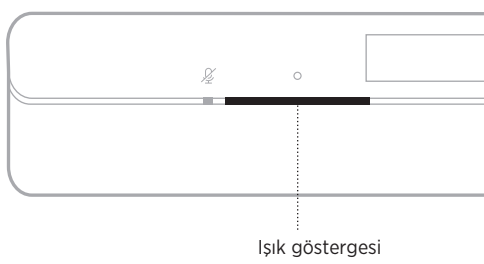

**NOT:** Işık göstergesi bir seferde kaynakla ilgili sadece tek bir durumu gösterir.

## WI-FI DURUMU

Soundbarın Wi-Fi bağlantı durumunu gösterir.

IŞIK GÖSTERGE AKTİVİTESİ	SİSTEM DURUMU
Yanıp sönen beyaz	Wi-Fi ağına bağlanıyor
Tam beyaz sonra söner	Wi-Fi ağına bağlandı

## BLUETOOTH DURUMU

Mobil cihazların *Bluetooth* bağlantı durumunu gösterir.

IŞIK GÖSTERGE AKTİVİTESİ	SİSTEM DURUMU
Yanıp sönen mavi	Mobil bir cihaza bağlanmaya hazır
Yanıp sönen beyaz	Mobil cihaza bağlanıyor
Tam beyaz sonra söner	Mobil cihaza bağlandı
İki kere beyaz yanıp söner	Cihaz listesini temizler

## AMAZON ALAEXA DURUMU

Amazon Alexa durumunu gösterir.

IŞIK GÖSTERGE AKTİVİTESİ		SİSTEM DURUMU
Kapalı		Amazon Alexa beklemede
Beyaz ışık ortaya doğru genişler ve yanar		Amazon Alexa dinliyor
Beyaz ışık kenarlara doğru genişler		Amazon Alexa düşünüyor
Yanıp sönen beyaz (tam)		Amazon Alexa konuşuyor
Yanıp sönen sarı		Amazon Alexa'dan bildirim
Önce tam beyaz sonrasında da kenarlara kayan beyaz ışık		Amazon Alexa'dan uyarı
Yanıp sönen yeşil		Arama gelirken veya yaparken
Sürekli yeşil		Aramaya bağlıyken <b>NOT:</b> Arama bittiğinde ışık göstergesi söner
Sürekli mor sonrasında mor yanıp söner		Rahatsız Etmeyin devrede <b>NOT:</b> Rahatsız Etmeyin devrede olduğunda ışık göstergesi Alexa ile iletişime geçmeye çalıştığınız her sefer için mor yanıp söner





## Mikrofon kapalı ışığı



İŞIK AKTİVİTESİ	SİSTEM DURUMU
Sürekli kırmızı	Mikrofon kapalı







## MEDIA OYNATIMI VE VOLÜM DURUMU

Medya oynatımı ve volümü kontrol ederken soundbar durumunu gösterir.



İŞIK GÖSTERGE AKTİVİTESİ	SİSTEM DURUMU
İki merkez ışık beyaz yanar	 Duraklat
İşık göstergesinin sağ tarafı beyaz yanıp söner	 Volüm artışı
İşık göstergesinin sol tarafı beyaz yanıp söner	 Volüm azalışı
İşık göstergesinin sol tarafı beyaz yanar	 Sessiz

## GÜNCELLEME VE HATA DURUMLARI

Yazılım güncellemeleri ve hata uyarılarının durumunu gösterir.

IŞIK GÖSTERGE AKTİVİTESİ		SİSTEM DURUMU
Sürekli turuncu		Wi-Fi kurulumu sırasında
Beyaz ışık sağdan sola kayar		Güncelleme indirilirken
Beyaz ışık soldan sağa kayar		Soundbar güncellenirken
4 kez turuncu yanıp söner		Kaynak hatası - Bose Music uygulamasına bakın
4 kez kırmızı yanıp söner		İstek geçici süreyle mevcut değil - daha sonra tekrar deneyin
Sürekli kırmızı		Hata - Bose müşteri hizmetleriyle iletişime geçin

## WI-FI ÖZELLİĞİNİ DEVRE DIŞI BIRAKMA/DEVREYE ALMA

Kumandada Sessiz butonuna  ve *Bluetooth* butonuna  ışık göstergesi iki kere beyaz yanıp sönene kadar basılı tutun.





## UYUMLU AKSESUARLAR (OPSİYONEL)

Aşağıdaki aksesuarlardan herhangi birini soundbara bağlayabilirsiniz. Daha fazla bilgi için aksesuarınızın kullanma kılavuzuna bakın.

- **Bose Bass Module 700:** [Bose.com/BM700](https://Bose.com/BM700)
- **Bose Bass Module 500:** [Bose.com/BM500](https://Bose.com/BM500)
- **Bose Surround Speakers 700:** [Bose.com/SS700](https://Bose.com/SS700)
- **Bose Surround Speakers:** [Bose.com/SS](https://Bose.com/SS)

## BOSE SOUNDLINK *BLUETOOTH* HOPARLÖRLERİNİ VEYA BOSE KULAKLIĞINI SIMPLESYNC™ TEKNOLOJİSİ KULLANARAK BAĞLAMA

Bose SimpleSync™ teknolojisi ile, belirli Bose SoundLink *Bluetooth* hoparlörlerini veya Bose kulaklıklarını yeni bir müzik ve film deneyimi için soundbara bağlayabilirsiniz.

### Yararlar

- **Kişisel bir TV dinleme deneyimi:** Bose kulaklığınızı soundbara bağlayarak başkalarını rahatsız etmeden TV'nizi dinleyin. Her bir ürünündeki bağımsız volüm kontrollerini kullanarak soundbarın sesini kısarken veya sessize alırken kulaklığınızda istediğiniz seviyede ses alın.
- **Farklı bir odada ses:** Bose SoundLink Bluetooth hoparlörünüzü soundbara bağlayarak aynı şarkıyı aynı anda iki farklı odada dinleyin.

**NOT:** SimpleSync™ teknolojisi 9 metrelik Bluetooth menziline sahiptir. Duvarlar ve inşaat malzemeleri çekim performansını etkileyebilir.

### Uyumlu ürünler

Neredeyse her Bose SoundLink Bluetooth hoparlörünü ve Bose kulaklıklarını, soundbara bağlayabilirsiniz.

Popüler uyumlu ürünler aşağıdaki gibidir:

- Bose SoundLink Revolve+ *Bluetooth* hoparlörü
- Bose SoundLink Mini *Bluetooth* hoparlörü
- Bose SoundLink Micro *Bluetooth* hoparlörü
- Bose SoundLink Flex *Bluetooth* hoparlörü
- Bose Noise Cancelling Headphones 700
- Bose QuietComfort 35 kablosuz kulaklıklar
- Bose QuietComfort 45 kablosuz kulaklıklar

Yeni ürünler periyodik olarak eklenir. Tam bir liste ve daha fazla bilgi için ziyaret edin: [support.Bose.com/Groups](https://support.Bose.com/Groups)

## Bose Music uygulamasını kullanarak bağlanın

Bose SoundLink *Bluetooth* hoparlörünüz veya Bose kulaklığınızı soundbara bağlamak için Bose Music uygulamasını kullanın. Daha fazla bilgi için, ziyaret edin: [support.Bose.com/Groups](https://support.Bose.com/Groups)

### NOTLAR:

- Bağladığınız ürünün çalışır olduğundan, soundbarın 9 metre mesafesinde olduğundan ve başka bir cihaza bağlanmaya hazır olduğundan emin olun. Daha fazla bilgi için ürününüzün kullanma kılavuzuna bakın.
- Soundbara aynı anda sadece tek bir ürün bağlayabilirsiniz.

## BOSE SOUNDLINK *BLUETOOTH* HOPARLÖRÜ VEYA BOSE KULAKLIĞI TEKRAR BAĞLAMA

Bose SoundLink *Bluetooth* hoparlörünüzü veya Bose kulaklığınızı çalıştırın.

Hoparlörünüz veya kulaklıklarınız soundbar da dahil olmak üzere en son bağlandığı Bluetooth cihazına bağlanır.

### NOTLAR:

- Soundbar menzil içinde (9 metre) olmalıdır ve çalışır durumda olmalıdır.
- Eğer hoparlör bağlanmazsa, sayfa 52'deki "Soundbar daha önce bağlandığı Bose SoundLink *Bluetooth* hoparlörüne bağlanmıyor" bölümüne bakın.
- Eğer kulaklıklarınız bağlanmazsa sayfa 52'deki "Soundbar daha önce bağlandığı bir Bose kulaklığa bağlanmıyor" bölümüne bakın.

## SOUNDBARI GÜNCELLEME

Soundbar Bose Music uygulamasına ve Wi-Fi ağına bağlı olduğunda otomatik olarak güncellenir.

## KUMANDA PİLİNİ DEĞİŞTİRME

1. Demir para kullanarak, pil kompartman kapağını sola doğru (saatin ters yönüne) çevirin, ve kapağı kaldırın.

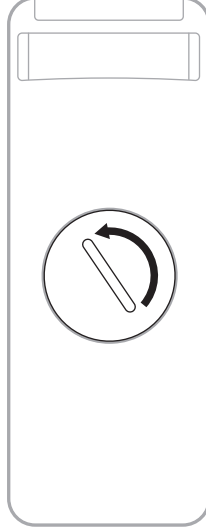

2. Yeni bataryayı düz tarafındaki + sembolü yukarı bakacak şekilde yerleştirin.

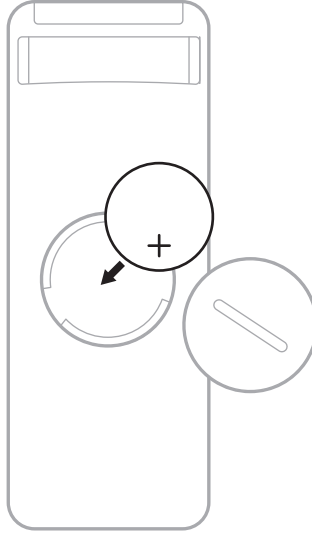

**NOT:** Sadece kuruluşlar tarafından onaylanmış (UL gibi) CR2032 veya DL2032 3-volt lityum pil kullanın.

3. Kapağı yerine yerleştirin ve kitlemek için sağa doğru (saat yönünde) çevirin.

## SOUNDBARI TEMİZLEME

Soundbarın dış yüzeyini yumuşak ve kuru bir bezle silin.

### UYARILAR:

- Soundbar üstüne veya açıklıklarından içeri sıvıların dökülmesine İZİN VERMEYİN.
- Yukarı-atımlı hoparlörlerin veya soundbarın içine hava ÜFLEMİYİN.
- Yukarı-atımlı hoparlörleri ve soundbarı temizlemek için elektrikli süpürge KULLANMAYIN.
- Yukarı-atımlı hoparlörler ve soundbar yakınında herhangi bir madde PÜSKÜRTMEYİN.
- Alkol, amonyak veya aşındırıcı içeren çözücü, kimyasal veya temizlik solüsyonu KULLANMAYIN.
- Herhangi bir açıklığa objelerin düşmesine İZİN VERMEYİN.

## DEĞİŞİBİLEN PARÇALAR VE AKSESUARLAR

Değişebilen parçalar ve aksesuarlar Bose müşteri hizmetlerinden sipariş edilebilir.

Ziyaret edin: [support.Bose.com/SB600](https://support.Bose.com/SB600)

## SINIRLI GARANTİ

Soundbar sınırlı garanti kapsamındadır. Sınırlı garantinin detayları için [worldwide.Bose.com/Warranty](https://worldwide.Bose.com/Warranty) adresini ziyaret edin.

Ürününüzü kayıt ettirmek için [worldwide.Bose.com/ProductRegistration](https://worldwide.Bose.com/ProductRegistration) adresindeki talimatlara bakın. Cihazın kayıt ettirilmemesi sınırlı garanti haklarınızı etkilemeyecektir.

## ÖNCE BUNLARI DENEYİN

Eğer soundbar ile ilgili problem yaşıyorsanız:

- Soundbarın aktif bir şebeke elektrik prizine bağlı olduğundan emin olun.
- Bütün kabloları kontrol edin.
- Soundbarın durumunu kontrol edin (bkz. sayfa 36).
- Bose Music uygulamasını indirin ve mevcut güncellemeleri yapın.
- Soundbarı yerleştirme yönergelerine uygun bir şekilde yerleştirin (bkz. sayfa 15).
- Soundbarı doğru çalışması için mobil cihazlarınızın önerilen menziline yerleştirin.
- Soundbarın en az 0.3 - 0.9 m kablosuz cihazlardan uzakta olduğundan emin olun.
- Wi-Fi erişim noktasının soundbar, opsiyonel bas modül ve opsiyonel surround hoparlörlerinden 2.4 - 3.0 m uzakta olduğundan emin olun.

## DİĞER ÇÖZÜMLER

Eğer probleminizi çözemediyseniz aşağıdaki tabloya bakarak yaygın problemler için belirtilen sorunları ve çözümleri belirleyin. Probleminizi çözemezseniz Bose müşteri hizmetlerine başvurun.

Ziyaret edin: [worldwide.Bose.com/contact](http://worldwide.Bose.com/contact)

SEMPTOM	ÇÖZÜM
<b>TV'de HDMI eARC portu yok</b>	TV'nizin HDMI ARC portunu kullanın. TV'niz HDMI ARC porta sahip değilse soundbarı TV'nize bağlamak için optik kabloyu kullanın.
<b>TV'de HDMI eARC, HDMI ARC veya optik port yok</b>	TV'niz bir kablo veya uydu kutusunuza bağlıysa soundbardan gelen HDMI kablосunu kablo veya uydu kutusuna takın. TV'nize bir ses dönüştürücüsü ve koaksiyel, 3.5 mm, veya analog ses kablosu gibi (ürünle gelmez), ayrı bir kablo kullanarak bağlanın. İhtiyacınız olan dönüştürücü ve kablo tipi TV'nizde mevcut olan ses çıkış portlarına bağlıdır.
<b>Soundbar çalışmıyor</b>	Güç kablosunu farklı bir şebeke elektrik prizine takın. Soundbarı çalıştırmak için kumandayı kullanın (bkz. sayfa 21). Soundbar ve opsiyonel bas modülünün veya surround hoparlörlerinin güç kablosunu sökün, 30 saniye bekleyin, ve aktif bir şebeke elektrik prizine sıkıca bağlayın.

SEMPTOM	ÇÖZÜM
<b>Soundbar kapanmıyor</b>	Soundbar ağda bekleme modunda olabilir. Soundbarı uyandırmak için uzaktan kumandada Güç  butonuna basın. Soundbarı kapatmak için  konuna tekrar basın.
<b>Dolby Atmos olarak ses gelmiyor</b>	Soundbarın TV'nizin HDMI eARC veya ARC portuna bağlı olduğundan emin olun. Sesin Dolby Atmos olarak yayın edildiğinden emin olmak için Bose Music uygulamasını kontrol edin. Dolby Atmos olarak yayın edilmiyorsa TV'nizin gelişmiş ses ayarlarında sesin soundbardan Dolby Atmos olarak geçmesine izin verildiğinden emin olun. TV'nizin kullanma kılavuzuna bakın.
<b>Uzaktan kumanda tutarsız veya çalışmıyor</b>	Pili değiştirin (bkz. sayfa 43). Uzaktan kumandanın soundbarın kullanım menziline (6 m) olduğundan emin olun. Uzaktan kumanda ve soundbar arasında herhangi bir engel olmadığından emin olun.
<b>Bose Music uygulaması mobil cihazda çalışmıyor</b>	Mobil cihazınızın Bose Music uygulamasıyla uyumlu olduğundan ve minimum sistem gereksinimlerini karşıladığından emin olun. Daha fazla bilgi için mobil cihazınızdaki uygulama mağazasına bakın. Bose Music uygulamasını mobil cihazınızdan silin ve yeniden yükleyin (bkz. sayfa 19).
<b>Soundbar başka bir Bose hesabına eklemek için görünmüyor</b>	Bose Music uygulamasını kullanarak soundbarda paylaşımın açık olduğundan emin olun. Soundbarın ve mobil cihazınızın aynı Wi-Fi ağına bağlı olduğundan emin olun.
<b>Soundbar ve kaynak aynı anda açılıp kapanmıyor</b>	Kaynağı kapatıp açmak için Güç butonuna  basın.

SEMPTOM	ÇÖZÜM
<p><b>Soundbardan gidip gelen ses veya ses yok</b></p>	<p>Soundbarın (bkz. sayfa 24) veya mobil cihazınızın volümünü arttırın. Eğer ışık göstergesinin sol tarafı sürekli beyaz yanıyorsa soundbar sessizdedir. Soundbarı sessiz modundan çıkarmak için Sessiz butonuna  basın.</p> <p>Mobil cihazınızın sessizde olmadığından emin olun.</p> <p>Uyumlu bir <i>Bluetooth</i> mobil cihaz kullandığınızdan emin olun.</p> <p>Mobil cihazınızı yeniden başlatın.</p> <p>Ses kaynağınızı yeniden başlatın.</p> <p>Farklı bir kaynağa geçin (bkz. sayfa 23).</p> <p>Farklı bir uygulama veya müzik servisinden içerik oynatın.</p> <p>Eğer ses bir Wi-Fi kaynağındansa yönlendiriciyi resetleyin.</p> <p>TV'nizi yeniden başlatın.</p> <p>TV ses ayarlarını kontrol edin. TV kullanma kılavuzuna bakın.</p> <p>TV yazılımını güncelleyin. TV kullanma kılavuzuna bakın.</p> <p>HDMI kablونuzu TV HDMI eARC (veya ARC) portundan sökün ve tekrar takın.</p> <p>HDMI kablونuzun TV'nizde, standart HDMI değil, <b>HDMI eARC</b> (Enhanced Audio Return Channel), yazan porta bağlı olduğundan emin olun. TV'nizin HDMI eARC portu yoksa HDMI ARC portuna takın. TV'nizin HDMI ARC portu yoksa soundbarı optik kablوی kullanarak bağlayın (bkz. sayfa 56).</p> <p>Eğer soundbar TV'nizin HDMI eARC (veya ARC) portuna bağlıysa TV sistem menüsünde <b>Consumer Electronics Control (CEC)</b> devrede olduğundan emin olun. TV'niz CEC'e farklı bir isimle bahsedebilir. TV kullanma kılavuzuna bakın.</p> <p>Eğer soundbar TV'nizin optik portuna bağlıysa optik kablونun TV üstündeki Input veya IN adlı portlara değil, <b>Output</b> veya <b>OUT</b> portuna bağlı olduğundan emin olun.</p> <p>Soundbar ve opsiyonel bas modülü veya surround hoparlörlerin güç kablosunu sökün, 30 saniye bekleyin ve sıkıca bir şebeke elektrik prizine bağlayın.</p> <p>Bose Music uygulamasında Advanced CEC ayarlarını kontrol edin. Bu opsiyona Ayarlar menüsünde ulaşabilirsiniz. Daha fazla bilgi için ziyaret edin: <a href="http://support.Bose.c om/ SB600_CEC">support.Bose.c om/ SB600_CEC</a></p>
<p><b>Soundbar bas modülüne veya surround hoparlörlere bağlanmıyor</b></p>	<p>Sorun giderme için bas modül veya surround hoparlörünüzün kullanma kılavuzuna bakın (bkz. sayfa 41).</p> <p>Bas modül veya surround hoparlörlerinizin soundbar ile uyumlu olduğundan emin olun (bkz. sayfa 41).</p> <p>Soundbar ve opsiyonel bas modülü veya surround hoparlörlerin güç kablosunu sökün, 30 saniye bekleyin, ve sıkıca bir şebeke elektrik prizine bağlayın.</p>



SEMPTOM	ÇÖZÜM
<b>Bas modülünden veya surround hoparlörlerinden ses yok</b>	<p>Bas modül veya surround hoparlörlerinizin soundbar ile uyumlu olduğundan emin olun (bkz. sayfa 41).</p> <p>Bose Music uygulamasında yazılımın güncel olduğundan emin olun.</p> <p>Bas seviyesini Bose Music uygulamasını kullanarak ayarlayın (bkz. sayfa 25).</p> <p>Farklı bir kaynağa geçin (bkz. sayfa 23).</p>
<b>TV hoparlörlerinden ses geliyor</b>	<p>HDMI kablonuzun TV'nizde standart HDMI değil, <b>HDMI eARC</b> (Enhanced Audio Return Channel) yazan porta bağlı olduğundan emin olun. TV'nizin HDMI eARC portu yoksa HDMI ARC portuna takın. TV'nizin HDMI ARC portu yoksa soundbarı optik kabloyu kullanarak bağlayın (bkz. sayfa 56).</p> <p>HDMI kablosunu TV'nizin HDMI eARC (veya ARC) portundan çıkarıp tekrar takın.</p> <p>Soundbar ve opsiyonel bas modülü veya surround hoparlörlerin güç kablosunu sökün, 30 saniye bekleyin, ve sıkıca bir şebeke elektrik prizine bağlayın.</p> <p>TV hoparlörlerinizi kapatın. TV'nizin kullanma kılavuzuna bakın.</p> <p>TV volüm seviyesini en düşük seviyeye düşürün.</p> <p>Soundbar TV'nizin HDMI eARC (veya ARC) portuna bağlandıysa <b>Consumer Electronics Control (CEC)</b> özelliğinin TV'nizin sistem menüsünde devrede olduğundan emin olun. TV'niz CEC özelliği için farklı bir isim kullanabilir. TV'nizin kullanma kılavuzuna bakın.</p> <p>Bose Music uygulamasında Gelişmiş CEC ayarlarını kontrol edin. Bu opsiyona Ayarlar menüsünden erişebilirsiniz. Daha fazla bilgi için ziyaret edin: <a href="http://support.Bose.com/SB600_CEC">support.Bose.com/SB600_CEC</a></p>
<b>Kötü veya bozuk ses</b>	<p>Mevcutsa farklı kaynakları deneyin.</p> <p>TV'nizin surround ses çıkarabildiğinden emin olun. TV'nizin kullanma kılavuzuna bakın.</p> <p>Başka bir cihazdan ses yayını yapılıyorsa o cihazdaki ses seviyesini kısın.</p> <p>Bose Music uygulamasını kullanarak bas seviyesini ayarlayın (bkz. sayfa 25).</p> <p>TV hoparlörlerinizi kapatın. TV'nizin kullanma kılavuzuna bakın.</p> <p>Ses için kontrol edin (bkz. sayfa 57).</p>

SEMPATOM	ÇÖZÜM
<b>Soundbar doğru kaynaktan ses oynatmıyor veya gecikme sonrası yanlış kaynağı seçiyor</b>	<p>Bose Music uygulamasında Gelişmiş CEC ayarlarını kontrol edin. Bu opsiyona Ayarlar menüsünde erişebilirsiniz. Daha fazla bilgi için ziyaret edin: <a href="https://support.Bose.com/SB600_CEC">support.Bose.com/SB600_CEC</a></p> <p>Kaynağınızda CEC'yi kapatın. Kaynağın kullanma kılavuzuna bakın.</p>
<b>Soundbar Wi-Fi ağına bağlanmıyor</b>	<p>Bose Music uygulamasında doğru ağ adını seçin ve ağ şifresini (büyük-küçük harfe duyarlı) girin.</p> <p>Soundbarın ve mobil cihazınızın aynı Wi-Fi ağına bağlı olduğundan emin olun.</p> <p>Ağ bilgileriniz değiştiyse, bkz. sayfa 20.</p> <p>Kurulum için kullandığınız mobil cihazda Wi-Fi özelliğini devreye alın.</p> <p>Mobil cihazınızdaki diğer uygulamaları kapatın.</p> <p>Mobil cihazınızı ve routerinizi kapatıp yeniden çalıştırın.</p> <p>Routeriniz hem 2.4GHz hem 5GHz bantlarını destekliyorsa, cihazın (mobil veya bilgisayar) ve soundbarın aynı banda bağlı olduğundan emin olun.</p> <p><b>NOT: Doğru banda bağlandığınızdan emin olmak için her bir banda farklı bir isim verin.</b></p> <p>Routeri resetleyin.</p> <p>Soundbar ve opsiyonel bas modülünün veya surround hoparlörlerinin güç kablolarını fişden çıkarın, 30 saniye bekleyin ve tekrar sıkıca fişe takın. Mobil cihazınızdaki Bose Music uygulamasını silin, uygulamayı yeniden yükleyin ve kurulumu yeniden başlatın.</p> <p>Eğer farklı bir ağa bağlandığınızda uygulama sizi kurulumla yönlendirmiyorsa ana ekrana gidip soundbarı ekleyin.</p>
<b>Soundbar Bluetooth cihazına bağlanmıyor</b>	<p>Mobil cihazınızda, Bluetooth özelliğini devre dışı bırakın ve sonra tekrar devreye alın. Soundbarı <i>Bluetooth</i> listesinden silin. Tekrar bağlanın (bkz. sayfa 34).</p> <p>Farklı bir mobil cihaza bağlanın (bkz. sayfa 34).</p> <p>Uyumlu bir Bluetooth mobil cihazı kullandığınızdan emin olun. Ziyaret edin: <a href="https://support.Bose.com/SB600_BT">support.Bose.com/SB600_BT</a></p> <p>Soundbarı mobil cihazınızın <i>Bluetooth</i> listesinden silin. Tekrar bağlanın (bkz. sayfa 34).</p> <p>Soundbar cihaz listesini temizleyin (bkz. sayfa 35). Tekrar bağlanın (bkz. sayfa 34).</p>

SEMPTOM	ÇÖZÜM
<b>Soundbar AirPlay üstünden yayın yapmıyor</b>	<p>Soundbarın çalışır durumda ve menzil içinde olduğundan emin olun (bkz. sayfa 22).</p> <p>Apple cihazınız ve soundbarın aynı Wi-Fi ağına bağlı olduğundan emin olun.</p> <p>Apple cihazınızın yazılımını güncelleyin.</p> <p>Soundbarın yazılımının güncel olduğundan emin olun (bkz. sayfa 43).</p> <p>Yayın yaptığınız müzik uygulamasında AirPlay ikonunu  bulamazsanız Kontrol Merkezinden yayın yapın.</p> <p>Daha fazla destek için: <a href="https://www.apple.com/airplay">https://www.apple.com/airplay</a></p>
<b>Alexa cevap vermiyor</b>	<p>Mikrofon kapalı ışığının kırmızı yanmadığından emin olun. Mikrofonları açmak için, bkz. sayfa 27.</p> <p>Alexa'nın Bose Music uygulamasıyla kurulduğundan (bkz. sayfa 26) emin olun.</p> <p><b>NOT:</b> Soundbar kurulmalıdır ve Bose Music uygulaması kullanılarak Wi-Fi ağınıza bağlanmalıdır.</p> <p>Mobil cihazınızı Wi-Fi ağına bağlayın.</p> <p>Amazon Alexa'nın mevcut olduğu bir ülkede olduğunuzdan emin olun.</p> <p>En güncel Amazon Alexa uygulamasını kullandığınızdan emin olun.</p> <p>Mobil cihazınızın uyumlu olduğundan emin olun.</p> <p>Uyandırma kelimesinin devrede olduğundan emin olun (bkz. sayfa 26).</p> <p>Alexa'yı Bose Music uygulamasını kullanarak soundbardan kaldırın. Alexa'yı tekrar kurun.</p> <p>Bose Music uygulamasında kurduğunuz kelimeyi kullandığınızdan emin olun. Eğer birden fazla soundbar aynı adı taşıyorsa Alexa uygulamasında kurulu olan ismi kullanın veya Bose Music uygulamasında ismi değiştirin.</p> <p>Eğer Bose Voice4Video™ kullanıyorsanız:</p> <ul style="list-style-type: none"> <li>• Soundbar, TV'niz, ve/veya kablo veya uydu kutusu arasında engel olmadığından emin olun.</li> <li>• Soundbarın HDMI kablosu kullanarak (bkz. sayfa 55) bağlı olduğundan emin olun.</li> <li>• Özelliğin Bose Music uygulamasıyla kurulduğundan ve TV ve/veya kablo veya uydu kutunuzun bağlı olduğundan emin olun.</li> <li>• Kablo/uydu kutunuza posta kodunuzu ve servis sağlayıcınızı doğru girdiğinizden emin olun.</li> </ul> <p>Alexa isteğinizi desteklemiyor olabilir. Yeni özellikler periyodik olarak eklenir.</p> <p>Daha fazla destek için: <a href="https://www.amazon.com/usealexa">https://www.amazon.com/usealexa</a></p>

SEMPTOM	ÇÖZÜM
<b>Google Assistant soundbarı kontrol edemiyor</b>	<p>Ağınızda Google Assistant-uyumlu bir cihaz olduğundan emin olun (bkz. sayfa 32).</p> <p>Bose Music uygulamasında entegre Chromecast özelliğinin devrede olduğundan emin olun (bkz. sayfa 32).</p> <p>Mobil cihazınızı Wi-Fi ağına bağlayın.</p> <p>Google Assistant'ın mevcut olduğu bir ülkede olduğunuzdan emin olun.</p> <p>En güncel Google Assistant uygulamasını kullandığınızdan emin olun.</p> <p>Mobil cihazınızın uyumlu olduğundan emin olun.</p> <p>Daha fazla bilgi için ziyaret edin:  <a href="https://support.google.com/assistant">https://support.google.com/assistant</a></p>
<b>Soundbar bir Bose SoundLink Bluetooth hoparlör veya Bose kulaklığa bağlanmıyor</b>	<p>Hoparlör veya kulaklıkların çalışır, birbirlerine en fazla 9 metre uzaklıkta ve başka bir cihaza bağlanmaya hazır olduklarından emin olun. Daha fazla bilgi için ürününüzün kullanma kılavuzuna bakın.</p>
<b>Soundbar daha önce bağlandığı bir Bose SoundLink Bluetooth hoparlöre bağlanmıyor</b>	<p>Bose Music uygulamasında hoparlörün sesli komutlarının devrede olduğundan emin olun (bkz. sayfa 19). Bu opsiyona Ayarlar menüsünden erişebilirsiniz.</p> <p>Hoparlörünüzde soundbarınızın adını duyana kadar ürün listesinde gezinmek için ürün kontrollerini kullanın. Ürüne özel talimatlar için hoparlörünüzün kullanma kılavuzuna bakın.</p>
<b>Soundbar daha önce bağlandığı Bose kulaklığa bağlanmıyor</b>	<p>Bose Music uygulamasını kullanarak bağlanın (bkz. sayfa 19).</p>
<b>Bağlı Bose SoundLink Bluetooth hoparlör veya Bose kulaklıktan kötü ses</b>	<p>Routerınız 2.4 GHz ve 5 GHz bantlarını destekliyor ve soundbar 2.4 GHz frekansına bağlıysa 5 GHz frekansına bağlayın.</p> <p>Her Bose SoundLink Bluetooth hoparlörü soundbara bağlı olduğunda tam senkronize ses üretmez. Ürününüzün uyumlu olup olmadığını kontrol etmek için: <a href="https://support.Bose.com/Groups">support.Bose.com/Groups</a></p> <p>Bose Music uygulamasında Grup ile Senkronize ("Sync with Group") özelliğinin devrede olduğundan emin olun. (bkz. sayfa 19). Bu opsiyona Ayarlar menüsünde erişebilirsiniz.</p> <p>Hoparlör veya kulaklıklarınız için mevcut yazılım güncellemelerini yapın. Güncellemeleri kontrol etmek için mobil cihazınızda ürününüz için uygun Bose uygulamasını açın veya bilgisayarınızda <a href="https://btu.Bose.com">btu.Bose.com</a> adresini ziyaret edin.</p>

## SOUNDBARI SIFIRLAYIN

Fabrika ayarlarına döndürmek bütün kaynak, volüm ve ağ ayarlarını soundbardan siler ve orijinal fabrika ayarlarına geri döndürür.

1. Kumandada Volüm azaltma butonuna – ve Oynat/Duraklat butonuna ▷|| ışık göstergesi iki kez beyaz yanıp sönene kadar 5 saniye basılı tutun.



Soundbar kapanıp yeniden açılır. Sıfırlama bittiğinde ışık göstergesi turuncu yanar.

2. Soundbarın ağ ve ses ayarlarını geri getirmek için mobil cihazınızda Bose Music uygulamasını çalıştırın ve soundbarı ağınıza ekleyin (sayfa 20'deki "Soundbarı mevcut bir hesaba ekleyin" bölümüne bakın).

## BAĞLANTI OPSİYONLARI

Soundbarı TV'nize aşağıdaki yöntemlerden birini kullanarak bağlayın:

- **Opsiyon 1 (önerilen):** HDMI eARC (Enhanced Audio Return Channel) veya ARC
- **Opsiyon 2:** Optik

### NOTLAR:

- Dolby Atmos surround-ses deneyimi için soundbarı TV'nizin HDMI eARC veya ARC portuna bağlayın (bkz. sayfa 55). TV'niz eARC veya ARC portlarına sahip değilse optik kabloyu optik porta bağlayarak geniş sahneli ve gerçeği gibi ses alabilirsiniz (bkz. sayfa 56).
- Soundbarın güç, volüm ve sessizlik fonksiyonlarını kontrol etmek için soundbar TV'nizin HDMI eARC veya ARC portuna bağlı olmalıdır.

1. TV'nizin arkasında **HDMI IN** ve **Audio OUT** (optik) portlarını belirleyin.

**NOT:** TV port paneli aşağıdaki gibi görülmeyebilir. Portun şeklini bulun.

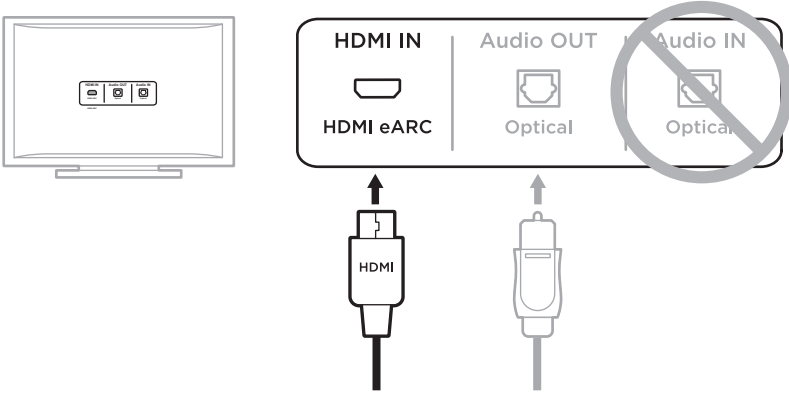

**Opsiyon 1 (önerilen)**  
**HDMI eARC (veya ARC):**  
Bu bağlantı için HDMI kablosunu kullanın.

**Opsiyon 2**  
**Optik:** TV'niz HDMI eARC (veya ARC) portuna sahip değilse bu bağlantı için optik kabloyu kullanın.

2. Ses kablosunu seçin.

## SOUNDBARI TV'NİZE BAĞLAYIN

Ses kablosunu seçtikten sonra soundbarı TV'nize bağlayın.

### Opsiyon 1 (önerilen): HDMI eARC veya ARC

1. HDMI kablosunun bir ucunu TV'nizin **HDMI eARC** veya **ARC** portuna takın.
2. Kablonun diğer ucunu soundbardaki **HDMI (eARC)** portuna takın.

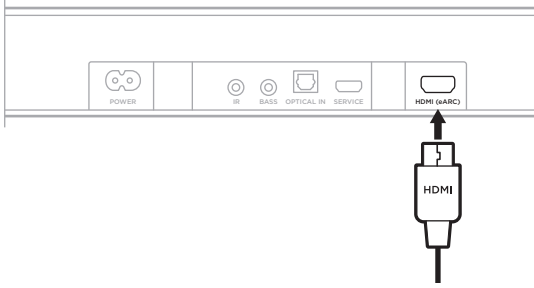

## Opsiyon 2: Optik

TV'nizin HDMI eARC (veya ARC) portu yoksa soundbarınızı TV'nize bağlamak için optik kabloyu kullanın.

1. Optik kablunun her bir ucundaki koruyucu kapakçıkları çıkarın.



**UYARI:** Fişi kapakçık takılı iken porta takmaya çalışmak fişe ve/veya porta hasar verebilir.

2. Optik kablunun bir ucunu TV'nizin **Optical OUT** portuna takın.

**UYARI:** Fişi yanlış yönde porta takmaya çalışmak fişi ve/veya porta hasar verebilir.

3. Optik kablunun diğer ucundaki fişi tutun.
4. Fişi soundbarın **OPTICAL IN** portuyla hizalayın ve dikkatlice takın.

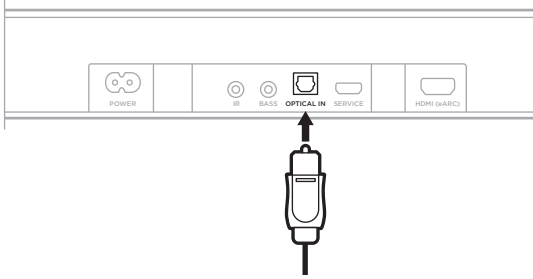

**NOT:** Port fiş takıldığında içe doğru açılan menteşeli bir kapağıya sahiptir.

5. Çıtlama sesi duyana veya hissedene kadar fişi porta sıkıca takın.





## SES İÇİN KONTROL EDİN

1. TV'nizi TV kumandasıyla çalıştırın.
2. TV'nizin ses menüsünde TV hoparlörlerini devre dışı bırakın.  
**NOT:** Daha fazla bilgi için TV'nizin kullanma kılavuzuna bakın.
3. Kablo/uydu kutusu veya ikincil bir kaynak kullanıyorsanız:
  - a. Bu kaynağı çalıştırın.
  - b. Doğru TV kaynağını seçin.

4. Soundbarı çalıştırın (bkz. sayfa 22).

Soundbardan ses geldiğini duyacaksınız.

5. Kumandada Sessiz butonuna  butonuna basın.

TV hoparlörlerinizden veya soundbardan ses gelmeyecektir.

**NOT:** Soundbarınızı sessize aldıktan sonra TV'nizden ses geldiğini duyuyorsanız sayfa 49'daki "TV hoparlörlerinden ses geliyor" bölümüne bakın.



877935-0010